

GEEIGNET ZUR GEWINDEREGENERATION ODER UM SEHR WIDERSTANDSFÄHIGES GEWINDESCHNEIDEN IN WEICHE MATERIALIEN ZU ERHALTEN.

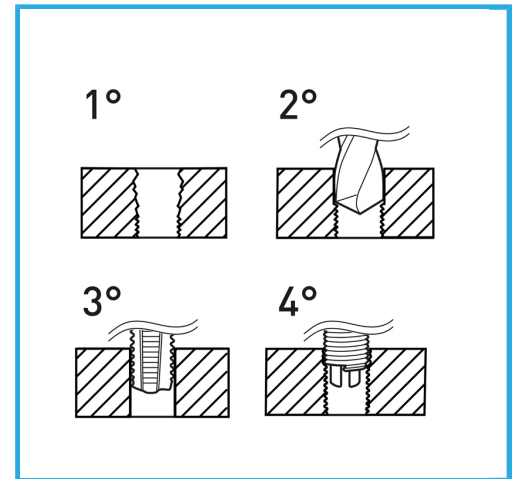

Gewinde	3/8" x 16
Bohrer	Ø 9.9 mm
Gewindebohrer STI	E011/UNC3/8M
Montagewerkzeug	E011/U06 g
Brechwerkzeug	E011/A06 g
Gewindeeinsätze	E010/UNC3/8E15
Anzahl der Einsätze	20
Bruttogewicht	0,52 kg
EAN-Code	8012667365561



Aufhängbar

HSS

INOX