

GEEIGNET ZUR GEWINDEREGENERATION ODER UM SEHR WIDERSTANDSFÄHIGES GEWINDESCHNEIDEN IN WEICHE MATERIALIEN ZU ERHALTEN.

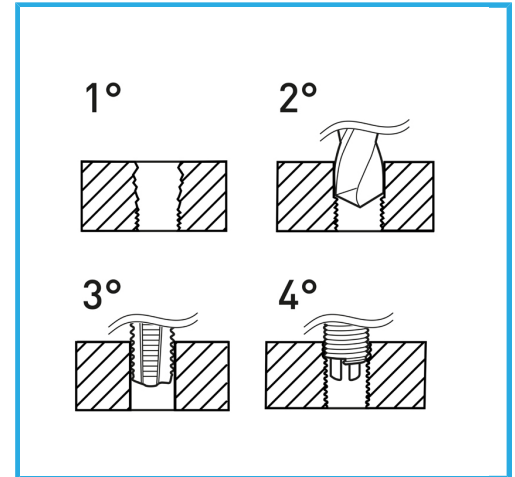

Gewinde	1/4" x 28
Bohrer	Ø 6.7 mm
Gewindebohrer STI	E011/UNF1/4M
Montagewerkzeug	E011/U09 g
Brechwerkzeug	E011/A09 g
Gewindeeinsätze	E010/UNF1/4E15
Anzahl der Einsätze	20
Verpackungsmaße	170x130x40 h mm
Bruttogewicht	0,41 kg
EAN-Code	8012667364311



Aufhängbar

HSS -



INOX -