

GEEIGNET ZUR GEWINDEREGENERATION ODER UM SEHR WIDERSTANDSFÄHIGES GEWINDESCHNEIDEN IN WEICHE MATERIALIEN ZU ERHALTEN.

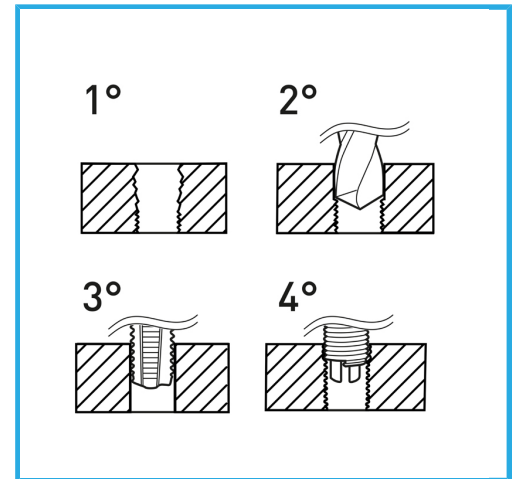

Gewinde	3/8" x 24
Bohrer	Ø 9.8 mm
Gewindebohrer STI	E011/UNF3/8M
Montagewerkzeug	E011/U13 g
Brechwerkzeug	E011/A13 g
Gewindeeinsätze	E010/UNF3/8E15
Anzahl der Einsätze	15
Verpackungsmaße	170x130x40 h mm
Bruttogewicht	0,52 kg
EAN-Code	8012667365462



Aufhängbar

HSS -



INOX -