

GEEIGNET ZUR GEWINDEREGENERATION ODER UM SEHR WIDERSTANDSFÄHIGES GEWINDESCHNEIDEN IN WEICHE MATERIALIEN ZU ERHALTEN.

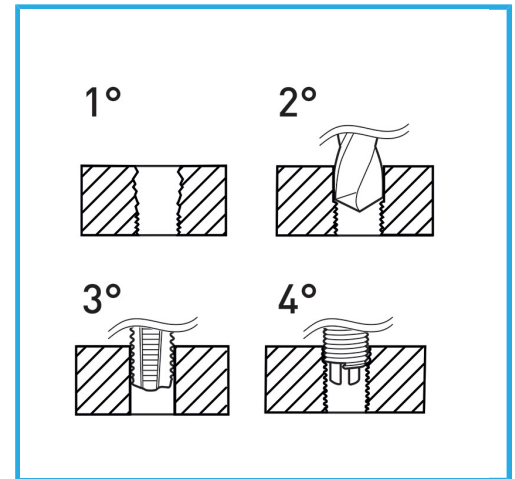

Gewinde	3/8" x 20
Bohrer	Ø 9.9 mm
Gewindebohrer STI	E011/BSF3/8M
Montagewerkzeug	E011/U13 g
Brechwerkzeug	E011/A13 g
Gewindeeinsätze	E010/BSF3/8E15
Anzahl der Einsätze	15
Bruttogewicht	0,52 kg
EAN-Code	8012667367145



Aufhängbar

HSS

INOX