

GEEIGNET ZUR GEWINDEREGENERATION ODER UM SEHR WIDERSTANDSFÄHIGES GEWINDESCHNEIDEN IN WEICHE MATERIALIEN ZU ERHALTEN.

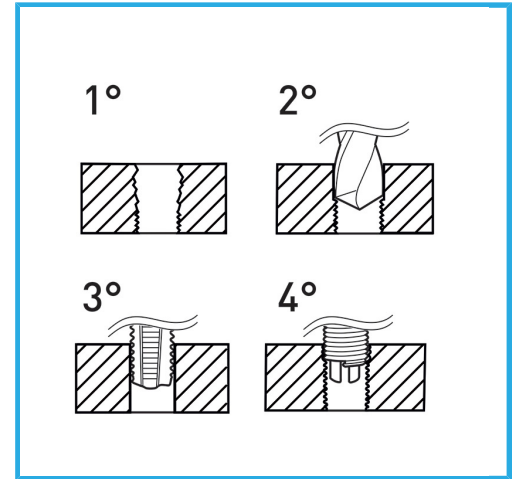

Gewinde	5/16" x 22
Bohrer	Ø 8.3 mm
Gewindebohrer STI	E011/BSF5/16M
Montagewerkzeug	E011/U11 g
Brechwerkzeug	E011/A11 g
Gewindeeinsätze	E010/BSF5/16E15
Anzahl der Einsätze	20
Bruttogewicht	0,48 kg
EAN-Code	8012667366612



Aufhängbar

HSS

INOX