

GEEIGNET ZUR GEWINDEREGENERATION ODER UM SEHR WIDERSTANDSFÄHIGES GEWINDESCHNEIDEN IN WEICHE MATERIALIEN ZU ERHALTEN.

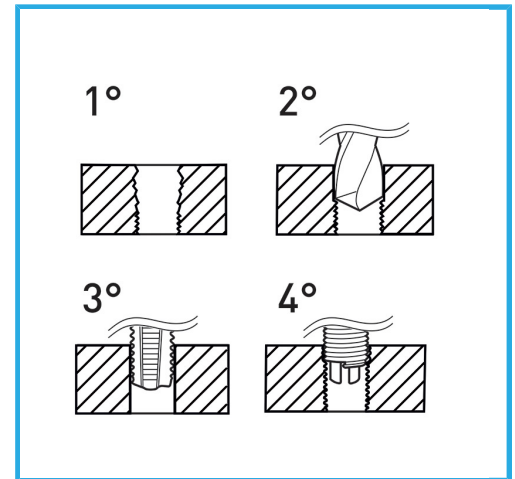

Abmessungen	M 22 x 2.5
Bohrer	-
Gewindebohrer STI	E011/M220X250M
Montagewerkzeug	E011/U22 g
Brechwerkzeug	- g
Anzahl der Einsätze	5
Bruttogewicht	1,00 kg
EAN-Code	8012667364625



Aufhängbar

HSS

INOX