

GEEIGNET ZUR GEWINDEREGENERATION ODER UM SEHR WIDERSTANDSFÄHIGES GEWINDESCHNEIDEN IN WEICHE MATERIALIEN ZU ERHALTEN.

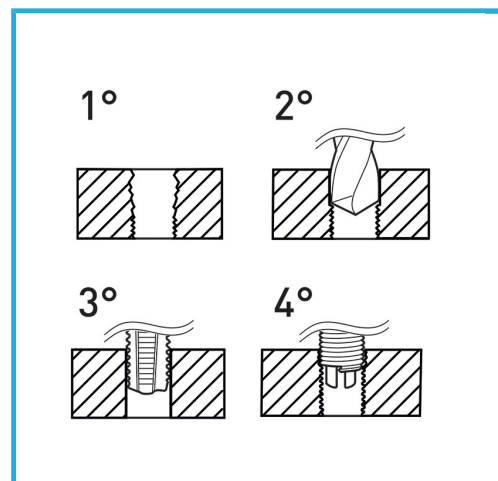

Gewinde	3/4" x 10
Bohrer	-
Gewindebohrer STI	E011/BSW3/4M
Montagewerkzeug	E011/U20 g
Brechwerkzeug	- g
Gewindeeinsätze	E010/BSW3/4E15
Anzahl der Einsätze	5
Bruttogewicht	0,81 kg
EAN-Code	8012667366315



Aufhängbar

HSS



INOX