

TIPO B EQUIPADO CON TORNILLO PARA AJUSTE DE ALTURA Y 3
TORNILLOS DE APRIETE.

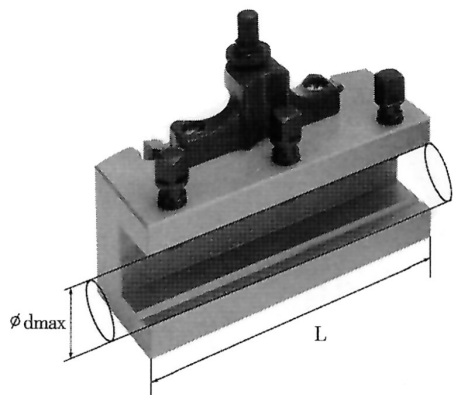

€129,00



L	80 mm
d max	20 mm
Peso bruto	0,62 kg
Código de barras	8012667211516



Caja