

MIT GEHÄRTETER UND GESCHLIFFENER VERZÄHNUNG. DURCH DIE BEAUFSCHLAGUNG EINES EXZENTERSTIFTES WIRD DER WERKZEUGHALTER AUF DER..

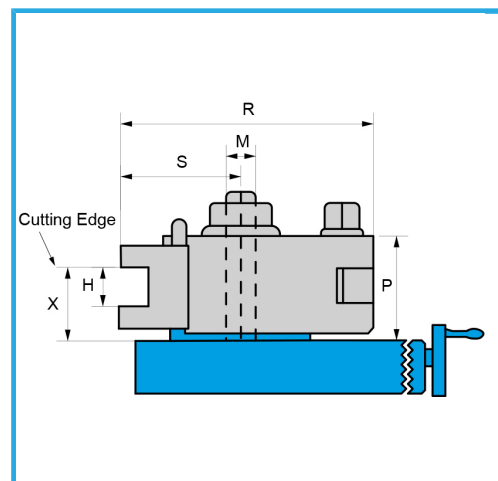

R max	202 mm
S max	105 mm
P	102 mm
h	32 mm
X min	47 mm
Bruttogewicht	24,67 kg
EAN-Code	8012667191122



Box