

TYP S, GEEIGNET FÜR DIE AUFNAHME VON MORSEKEGELBUCHSEN
COD. C40142 UND ZUR DIREKTEN AUFNAHME VON WENDESTANGEN.
AUSGESTATTET..

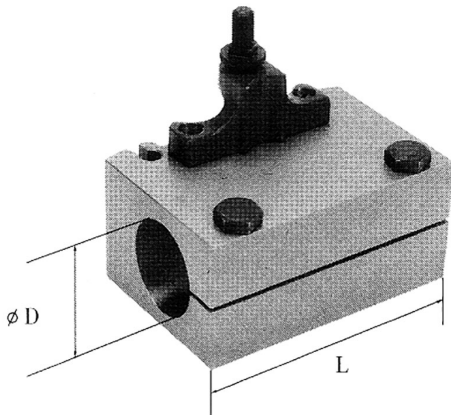

L	150 mm
D	40 mm
Bruttogewicht	3,77 kg
EAN-Code	8012667191689



Box