

TYP S, GEEIGNET FÜR DIE AUFNAHME VON MORSEKEGELBUCHSEN
COD. C40142 UND ZUR DIREKTEN AUFNAHME VON WENDESTANGEN.
AUSGESTATTET..

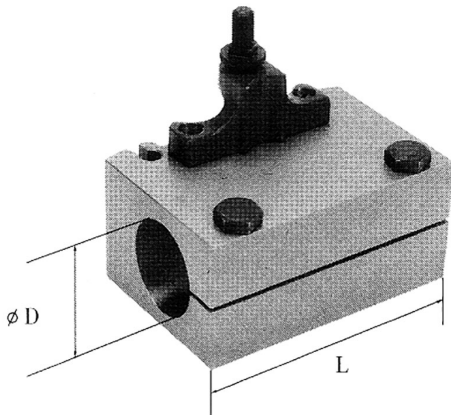

L	100 mm
D	30 mm
Bruttogewicht	1,53 kg
EAN-Code	8012667192808



Box