

ERMÖGLICHT EINEN SEHR SCHNELLEN SCHNITT, ERFORDERT KEIN VORBOHREN UND VERMEIDET GRATBILDUNG DURCH DEN GERINGEREN...

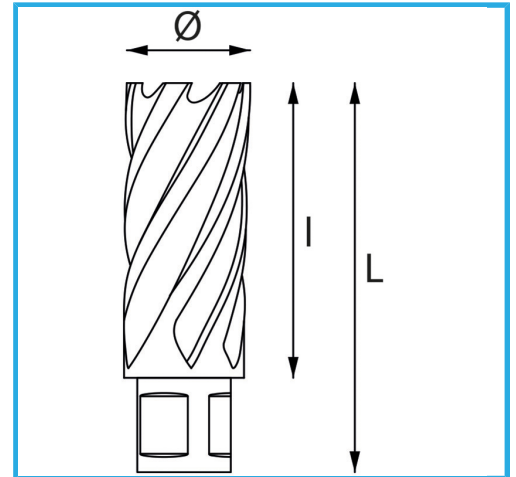

Ø	20 mm
Schnittkapazität	30 mm
Gesamtlänge	62 mm
Bruttogewicht	0,10 kg
Verpackungsmaße	30x30x100 h mm
EAN-Code	8012667291327

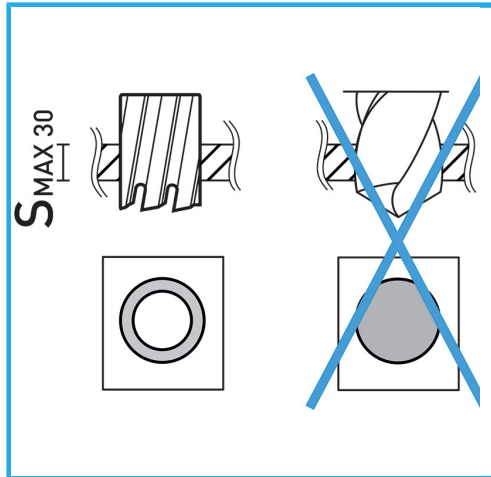

Aufhängbar

HSS
CO 5%