

ERMÖGLICHT EINEN SEHR SCHNELLEN SCHNITT, ERFORDERT KEIN VORBOHREN UND VERMEIDET GRATBILDUNG DURCH DEN GERINGEREN...

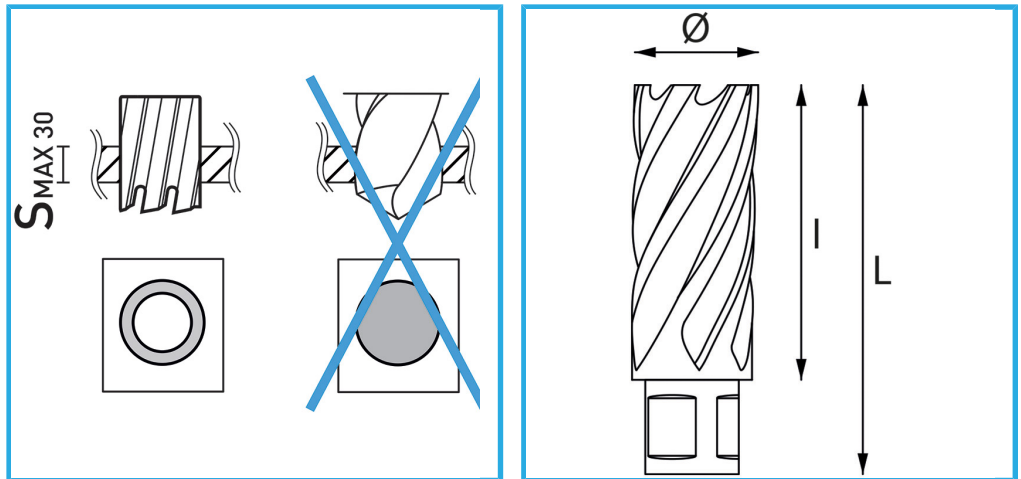

|                  |               |
|------------------|---------------|
| Ø                | 25 mm         |
| Schnittkapazität | 30 mm         |
| Gesamtlänge      | 62 mm         |
| Bruttogewicht    | 0,13 kg       |
| EAN-Code         | 8012667291372 |



Aufhängbar

HSS  
CO 5%