

ERMÖGLICHT EINEN SEHR SCHNELLEN SCHNITT, ERFORDERT KEIN VORBOHREN UND VERMEIDET GRATBILDUNG DURCH DEN GERINGEREN...

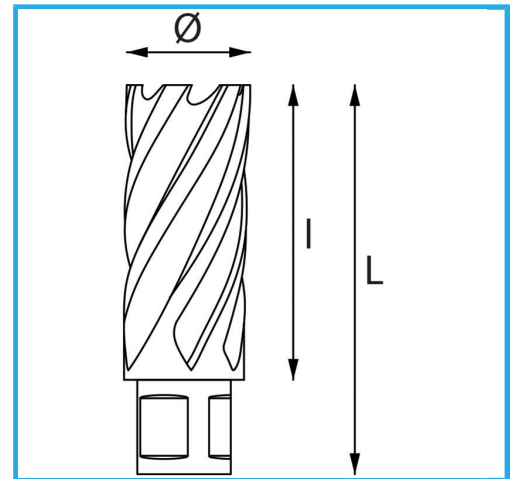

Ø	30 mm
Schnittkapazität	30 mm
Gesamtlänge	62 mm
Bruttogewicht	0,16 kg
Verpackungsmaße	105x40x40 h mm
EAN-Code	8012667291426

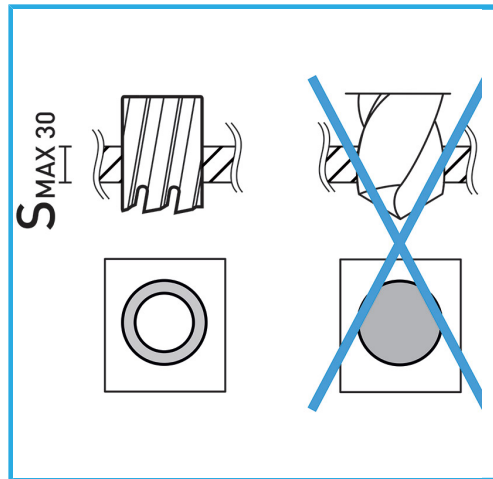

Aufhängbar

HSS
CO 5%