

ERMÖGLICHT EINEN SEHR SCHNELLEN SCHNITT, ERFORDERT KEIN
VORBOHREN UND VERMEIDET GRATBILDUNG DURCH DEN
GERINGEREN...

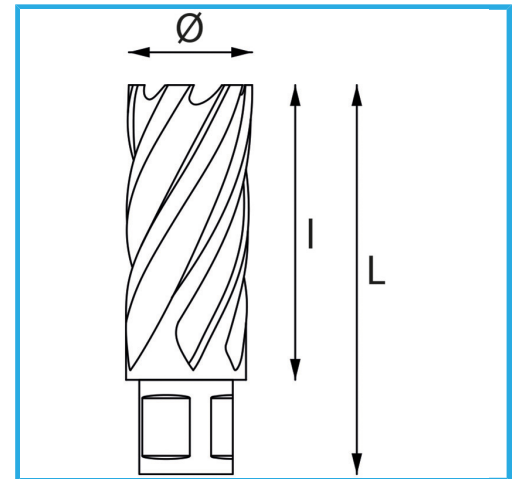

Ø	32 mm
Schnittkapazität	30 mm
Gesamtlänge	62 mm
Bruttogewicht	0,16 kg
Verpackungsmaße	45x45x100 h mm
EAN-Code	8012667291440

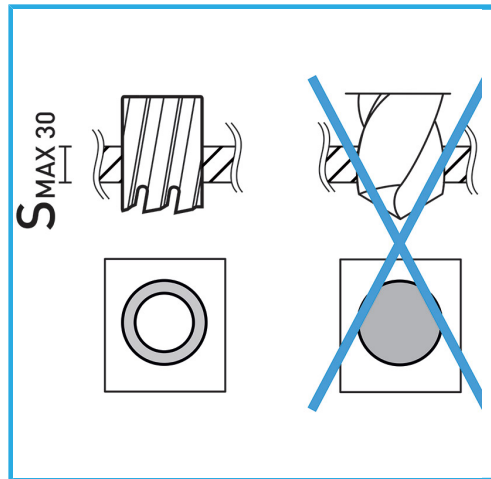

Aufhängbar

HSS
CO 5%