

ERMÖGLICHT EINEN SEHR SCHNELLEN SCHNITT, ERFORDERT KEIN
VORBOHREN UND VERMEIDET GRATBILDUNG AUFGRUND DES
GERINGEREN...

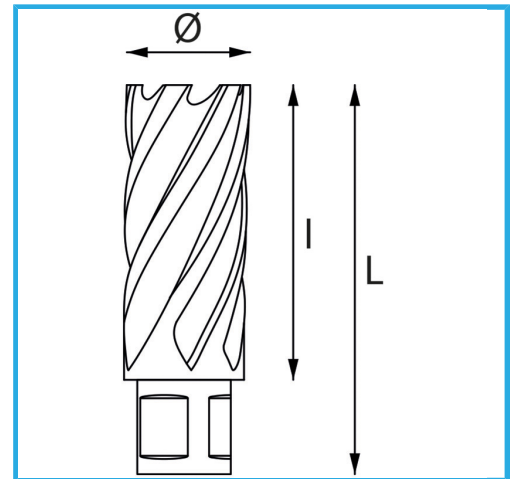
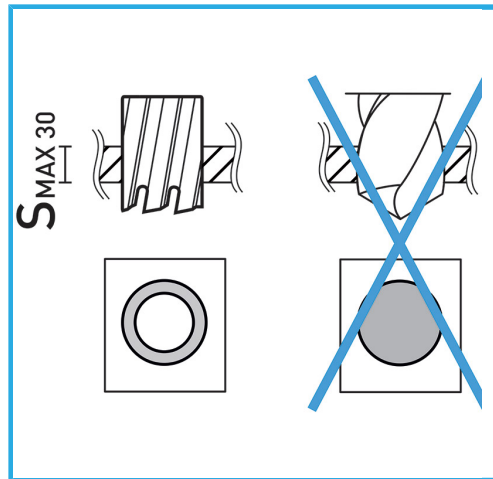

Schnittkapazität

Ø

Gesamtlänge

Bruttogewicht

EAN-Code

30 mm

44 mm

62 mm

0,24 kg

8012667292003



Aufhängbar

HSS

-